

# SLÅTTERKROSSAR

 **NM 3200 F**  
**NM 3700 F**

 **NM 2400 VC**  
**NM 2800 VC**  
**NM 3200 VC**  
**NM 3200 SF**

 **3200 C**  
**3700 C**

 **DUETT 7300**  
**NM 9000**  
**NM 9000 SF**  
**NM 10500**  
**NM 10500 SF**

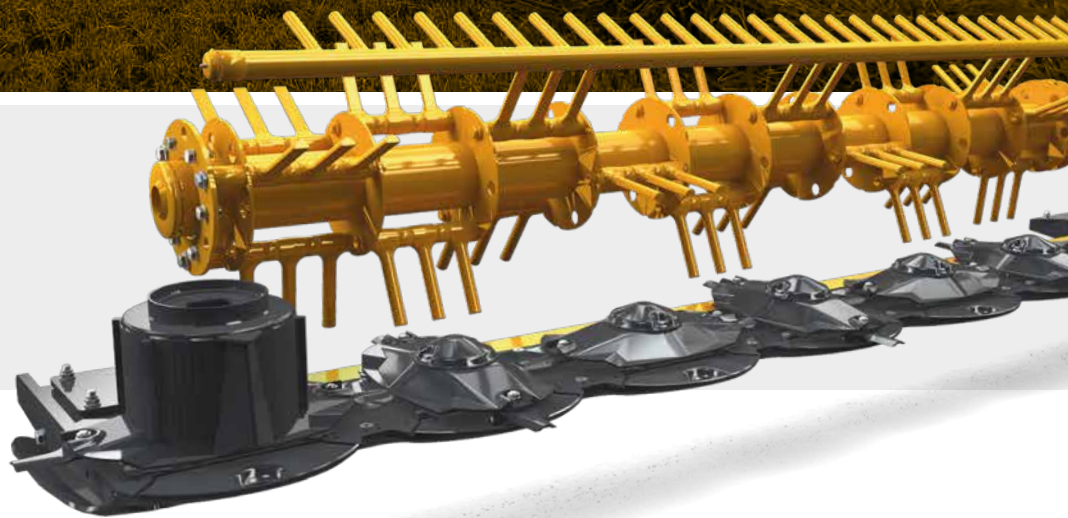

## **ELHO - MADE IN FINLAND**



**ELHO är ett finskt familjeägt företag som är specialiserat på utveckling och tillverkning av maskiner för vallodling.**

**Företaget grundades 1968 och våra produkter säljs i mer än 30 länder runt om i världen. ELHO:s produkter tillverkas i Bennäs, Finland.**

Foderkvalitet är vår högsta prioritet. Vi vill hjälpa lantbrukare att producera bästa möjliga foder. Våra lättanvända och effektiva maskiner producerar rent och förtorkat foder. Våra produktutvecklings-, försäljnings- och eftermarknadsavdelningar arbetar alltid i nära samarbete med lantbrukaren.

**ELHO slåtterkrossar** är lämpliga för både lantbrukare och entreprenörer runt om i världen och för en mängd olika slags grödor. Vi har särskilt tänkt på fodrets kvalitet och snabba förtorkning. Snabb förtorkning förbättrar fodrets kvalitet och gör att grödan kan skördas snabbare.

**En korrekt formad och luftig sträng** är nyckeln till en bra foderskörd och foderkvalitet. ELHO slåtterkrossar bryter vax skiktet längs hela foderstrået utan att skära eller vika själva växten. Detta gör strängen luftig och att fodret torkar snabbt.

**ELHO:s produktutbud gör att lantbrukare kan välja den mest lämpliga slåtterkrossen** för strängläggning, spridning eller kombination.



### ELHO F Frontslåtterkrossar

ELHO:s frontslåttermaskiner har upphängningssystemet PCS (Pendulum Centre System), som gör att slåtterenheten kan röra sig tredimensionellt. PCS gör att slåtterkrossen kan dras istället för att skjutas fram, och kan därmed undvika hinder. Denna produktlinje inkluderar NM 3700 F, som till vår kännedom är världens bredaste enbalkade frontslåtterkross.



### NM VC - Burna slåtterkrossar

ELHO:s VC (Vertical Center) slåtterkrossar lyfts över 90 grader i transportläge så att tyngdpunkten ligger så nära centrumlinjen som möjligt, detta leder till en stabil och trygg transport. Alla VC-modeller har den patenterade HydroBalance-avfjädringen, som gör att traktorn kan bära det mesta av maskinens vikt. Avfjädringen förhindrar att föroreningar lyfts upp i fodret och sparar dessutom bränsle. Om maskinen skulle stöta emot ett hinder gör det mekaniska påkörningskyddet att slåtterenheten rör sig bakåt och uppåt.



### ELHO C Centrumupphängda slåtterkrossar

ELHO:s centrumupphängda slåtterkrossar har en bom som är fäst i mitten av slåtterenheten, vilket gör att den kan manövreras i alla lägen under körning. Detta möjliggör arbete på båda sidorna av traktorn. De är också lätta att koppla till traktorn, de belastar inte trepunkten och de kan användas även med mindre traktorer.



### ELHO Duett och fjärlsslåtterkrossar

ELHO:s fjärlsslåtterkrossar är lämpliga för stora fält och entreprenörer. Tillsammans med en frontslåtterkross är fjärlskombinationerna effektiva och balanserade. Både grundläggande och tekniskt avancerade modeller finns tillgängliga. Fjärlmodellerna kan utrustas med SideFlow-strängläggare som fungerar med en skruvtransportör. Duett-modeller med backdrift erbjuder oöverträffad smidighet och förarergonomi.

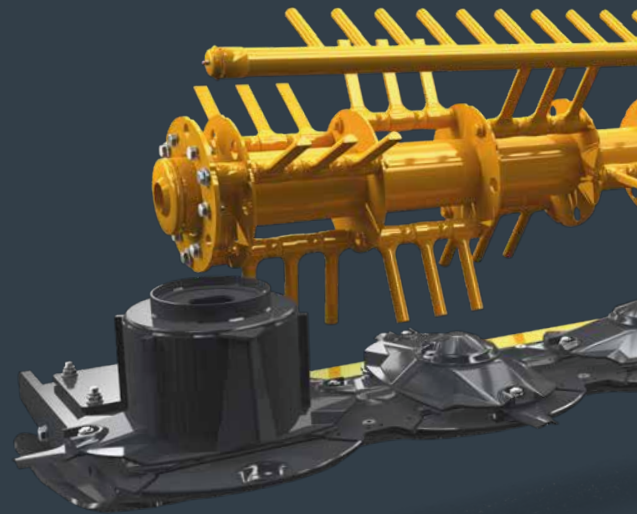

ELHO slåtterkrossar .....	2
Funktioner och fördelar med ELHO:s slåtterkrossar.....	4
Slåtterbalk på ELHO:s slåtterkrossar .....	6
Andra specialfunktioner på ELHO:s slåtterkrossar .....	8
Frontslåtterkrossar .....	10
NM 3200 F .....	12
NM 3700 F .....	13
VC-slåtterkrossar (Vertikalt center) .....	14
NM 2400 VC .....	16
NM 2800 VC .....	16
NM 3200 VC .....	16
NM 3200 SF .....	17
Bogserade slåtterkrossar .....	18
3200 C .....	20
3700 C .....	21
Fjärlsslåtterkrossar .....	22
DUETT 7300 .....	24
NM 9000 .....	25
NM 9000 SF .....	25
NM 10500 .....	26
NM 10500 SF .....	26
Tillbehör .....	28
Kombinationer .....	29
Tekniska specifikationer .....	30

## FUNKTIONER OCH FÖRDELAR MED ELHO:S SLÅTTERKROSSAR



### SIDEFLOW SKRUVTRANSPORTÖR

Flera av ELHO:s slåtterkrossar har SideFlow. SideFlow är en skruvformad stränggrupperare som är extremt pålitlig: den är lika effektiv med torrt eller vått, långt eller kort foder. SideFlow skruvtransportören har en sluten konstruktion, så att inget foder går till spillo, till exempel vid slåtter av helsäd. SideFlow är lätt och monterad nära slåtterbalken, så maskinens tyngdpunkt ligger nära traktorn. SideFlow är pålitlig och lätt att underhålla. Den är särskilt lämplig för att skörda ensilage av helsäd.



### KROSSENHET OCH MOTKAM

De rundade fingrarna på ELHO:s krossenhet stryker och öppnar vaxskiktet på hela foderstrått. Detta ger enhetligt hö och luftigare strängar. Om stenar eller för mycket foder kommer in i krossenheten ger den fjäderbelastade motkammen vika. Med klöver, ensilage av helsäd, storbladiga grödor och baljväxter kan krosskraften sänkas eller motkammen föras bort helt. De gjutna fingrarna är extremt hållbara.

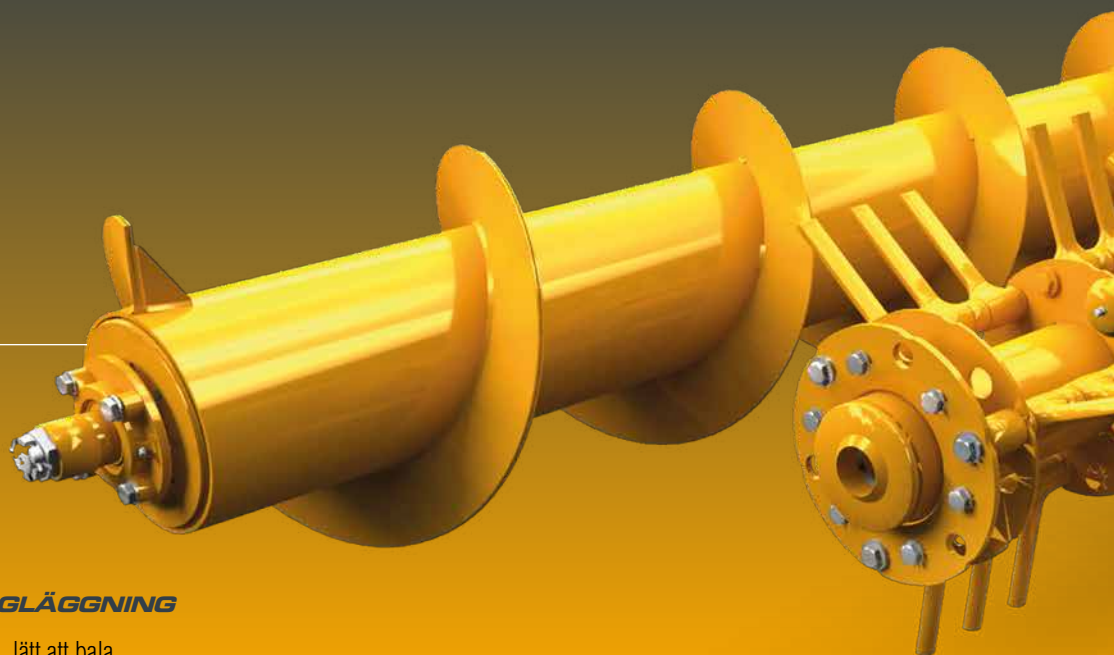

### STRÄNGLÄGGNING

Luftig, jämn, lätt att bala.



### BREDSPRIDNING

Vissa av ELHO:s slåtterkrossar gör det möjligt att sprida fodret jämnt, utan en separat vändare. Bredspridning förbättrar torkningen av fodret. När slåtterkrossen sprider fodret direkt efter slåttern går torkningen snabbare och man slipper köra en extra gång och använda en separat vändare. Till exempel kan alla SideFlow-modeller bredsprida fodret när den bakre luckorna på skruvtransportören öppnas.

### JUSTERBARA GLIDSKOR

De justerbara glidskorna designades ursprungligen för Finlands steniga och ojämna åkrar. De justerbara glidskorna gör det enkelt att justera klipphöjden.



### SLÅTTERTALLRIKAR

Slåttertallrikarna har roterande knivar. Kniven gömmer sig under tallriken helt ifall den stöter på ett hinder. Tallrikens ovala form säkerställer att följande tallriks knivar inte kan röra i tallrikens kant. Tallriken har en låg kant för att hindra småstenar att komma under tallriken.

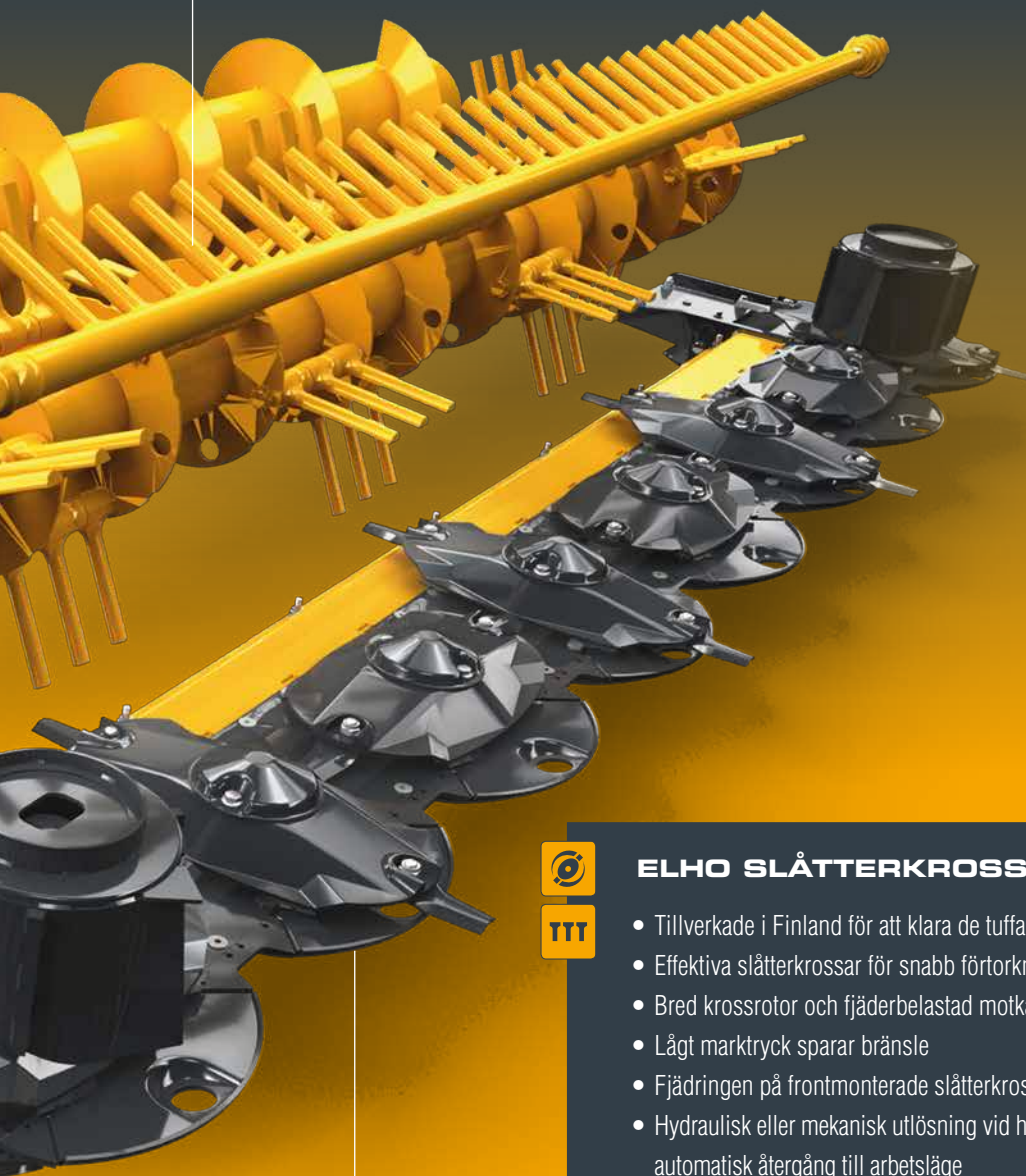

## ELHO SLÅTTERKROSSAR



- Tillverkade i Finland för att klara de tuffaste förhållandena
- Effektiva slätterkrossar för snabb förtorkning
- Bred krossrotor och fjäderbelastad motkam
- Lågt marktryck sparar bränsle
- Fjädringen på frontmonterade slätterkrossar skyddar maskinen
- Hydraulisk eller mekanisk utlösning vid hinder och automatisk återgång till arbetsläge
- HydroBalance-avfjädring gör att traktorn kan bära det mesta av vikten
- GPS styrning på de största modellerna
- Exceptionellt rent foder
- Möjlighet att justera strängens bredd och form, lägga ihop strängar eller sprida



## ROBUST SLÅTTERBALK

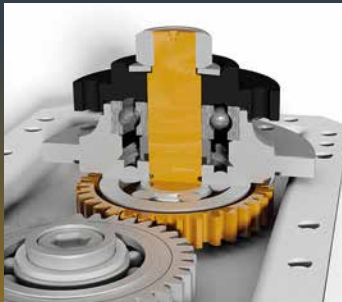

### Överbelastningsskydd

Det är mycket viktigt att slätterbalken skyddas för att slättermaskinen ska fungera. För att hålla slätterbalken i optimalt skick hela tiden har ELHO utvecklat en skyddsmekanism för drivenheterna. Drivaxeln har ett brytspår mellan lagren som kopplar bort axeln om den stöter emot ett hårt föremål. Detta säkerställer att slätterbalken förblir intakt. Det breda avståndet mellan lagren ger mer styrka till drivaxlarna.



### Justerbara glidskor

ELHO slätterkrossar levereras som standard med justerbara glidskor som gör det enkelt att öka klipphöjden genom att sänka glidskorna. Klipphöjden kan justeras från 3 cm till 12 cm. Glidskorna är gjorda av Hardox-stål. Användningen av justerbara glidskor skyddar effektivt både slätterbalken och markytan.

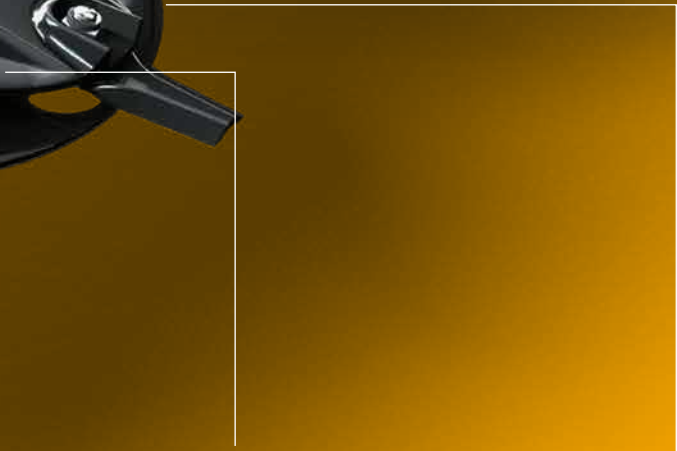

Slätterbalksrensare

**Slättertallrikar**

Slättertallrikarnas låga profil säkerställer ett bra slätterresultat och förhindrar att skräp kommer under tallriken. Den ovala formen på tallrikarna för effektivt fodret framåt. Tallrikarna är gjorda av härdat borststål, och härdningen görs först efter att slätterbalksrensarna har svetsats fast. Knivarna roterar runt sin egen axel, vilket förlänger deras livslängd.



**Stödkonstruktion för slätterbalken**

En robust stödbalk förlänger slätterbalkens livslängd genom att minska belastningar från stötar och böjningar. Vid en kollision riktas kraften från stöten från glidskon till stödbalken istället för till slätterbalken.

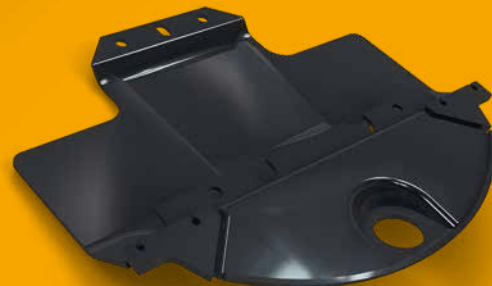

**Glidskor**

Glidskor täcker hela slätterbalken för optimalt skydd. De är gjorda av härdat borststål och är formpressade. Svetsfogen är skyddad på insidan. Förstärkningarna i glidskorna hjälper till att hålla knivarna rena.



## SIDEFLOW FÖR STRÄNGLÄGGNING



Motstål

### SideFlow-skruv när de bakre luckorna är stängda

SideFlow-skruv fungerar som en matt-transportör, fast effektivare. Skruven roterar med 700 r/min och motstålet bakom den håller fodret ovanpå skruven, som sedan kan flytta det till mitten. Motstålet hindrar fodret från att snurra runt skruven.

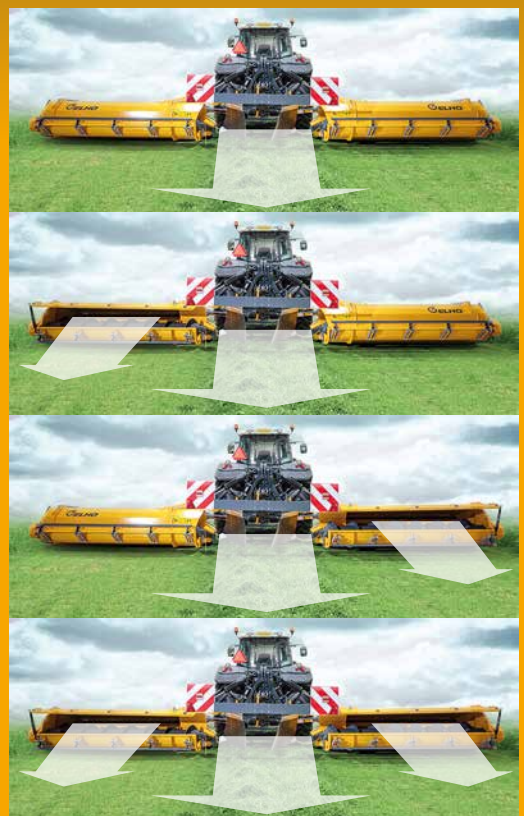

### Öppningsbara bakluckor

SideFlow-modellerna har bakre luckor som öppnas, vilket erbjuder en rad möjligheter. För spridning av fodret kan luckorna öppnas på båda sidor. Det är också möjligt att bredsprida foder på endast en sida, till exempel vid slätter längs en åkerkant.



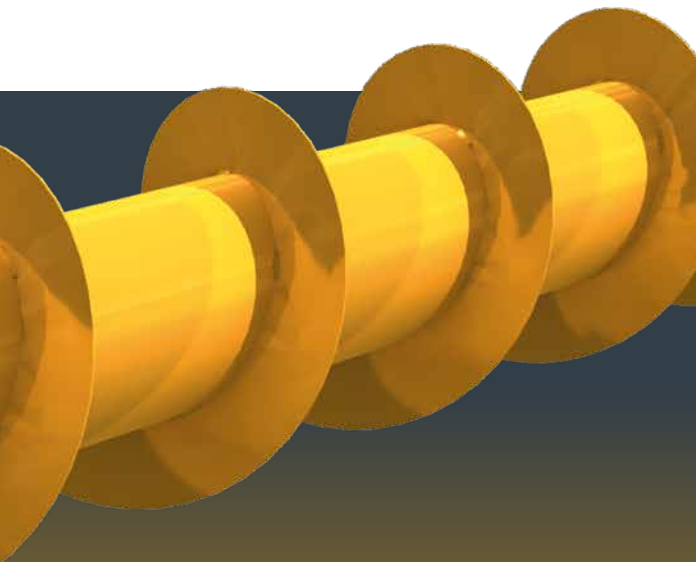

#### Överbelastningsskydd för bakre lucka

Bakluckorna har ett fjäderbelastat överbelastningsskydd som löser ut om ett främmande föremål kommer in i skruvtransportören eller om en blockering bildas.



#### Motkniv för skruven

Ett knivblad i änden av skruven säkerställer ett jämnt flöde av foder till strängen och skapar en jämn kant på strängen. Bladet förhindrar även blockeringar.

### ELHO SIDEFLOW-MODELLER

NM 3200 SF



NM 9000 SF



NM 10500 SF



## EN RIKTIG SLÅTTERKROSS



#### Fingerkross rotor

ELHO tror att fodret torkar bäst genom att bryta vaxskiktet på växten utan att klippa av växten. Det är därför våra kross-rotorer har raka, rundade fingrar och en justerbar fjäderbelastad motkam.



#### Justerbar motkam

Krossrotorn stryker fodret mot en justerbar motkam. Bakluckan saktar ner hastigheten på fodret och ändrar dess riktning. Detta håller strängen luftig när fodret faller ner till marken med sin egen vikt. Om ett främmande föremål eller för mycket foder kommer in i krossen ger den fjäderbelastade motkammen vika. Motkammen kan även lyftas upp och inaktiveras vid slåtter av känsliga grödor.



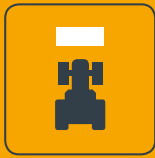

## FRONTSLÅTTERKROSSAR



**ELHO frontslåtterkrossar dras istället för att skjutas fram.** De har en övre stödrum som själva slåtterenhetsen är fäst vid. Slåtterenhetsen kan svänga och rotera fritt, vilket gör att den följer markytan och undviker eventuella hinder. HydroBalance-avfjädringen håller slåtterbalken med ett optimalt tryck mot marken hela tiden. Eftersom frontslåtterkrossen styrs av sina egna hydraulfunktioner kan den styras från önskad plats, till exempel bredvid reglagen för de bakmonterade slåtterkrossarna. Med NM 10500 fjärrkombination kan frontenheten ställas in för att fungera automatiskt med bakmonterade slåtterkrossar.

**NM 3700 F är till vår kännedom världens bredaste enbalkade frontslåtterkross.** Ändå har den bara en transportbredd på 3,5 meter, vilket gör den kvalificerad för vägtransporter i de flesta länder. Frontslåtterkrossar fungerar bra i kombination med bakmonterade slåtterkrossar. Frontslåtterkrossar kan också användas med traktorns reversedrive genom att rotera krossens primärväxellåda.

## PENDULUM CENTRE SYSTEM

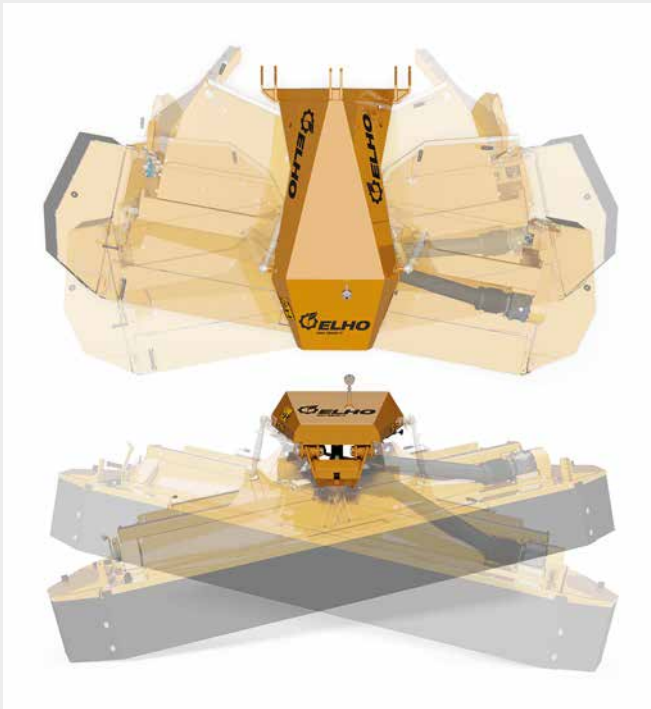

Pendulum Centre System (PCS) fäster slätterenheten till den övre ramen. Den lätta slätterbalken svänger och roterar, följer markens yta och undviker hinder, såsom stenar. PCS gör att slättermaskinen dras istället för att skjutas fram, vilket gör att den rör sig lättare i växtligheten. Slättermaskinens hydraulik lättar och lyfter slätterenheten på vändtegen och håller traktorns trepunkt på standardhöjd.

## HYDROBALANCE-AVFJÄDRING



Den låga friktionen bidrar också till att minska bränsleförbrukningen. ELHO har varit en pionjär inom området för att utveckla hydraulisk avfjädring.

HydroBalance är en nyckelfunktion hos ELHO:s slätterkrossar. Även om slätterkrossen väger över 1000 kg använder HydroBalance en cylinder och en gasackumulator för att lätta det mesta av maskinens vikt som ska bäras av traktorn. Avfjädringen hindrar slätterbalken från att lyfta in föroreningar i fodret genom att lätt följa markytan.

## HYDROBALANCE TOPPSTÅNG



HydroBalance toppstången ersätter standardtoppstången ökar fjädringen i frontslättermaskinen och ger mer lyfthöjd. Som följd av detta kan frontslättermaskinen lyftas flera decimeter högre upp, vilket förhindrar kontakt med höga strängar på vändtegen, även när du använder SideFlow strängläggare. HydroBalance är idealisk för framaxelfjädring, som kräver mer rörelseutrymme för frontmonterade enheter. HydroBalance toppstången fungerar tillsammans med HydroBalance-avfjädringen. HydroBalance toppstången finns som tillval på alla frontslättermaskiner.

HydroBalance toppstången ersätter standardtoppstången ökar fjädringen i frontslättermaskinen och ger mer lyfthöjd. Som följd av detta kan frontslättermaskinen lyftas flera decimeter högre upp, vilket förhindrar kontakt med höga strängar på vändtegen, även när du använder SideFlow strängläggare. HydroBalance är idealisk för framaxelfjädring, som kräver mer rörelseutrymme för frontmonterade enheter. HydroBalance toppstången fungerar tillsammans med HydroBalance-avfjädringen. HydroBalance toppstången finns som tillval på alla frontslättermaskiner.



KAN ANVÄNDAS TILLSAMMANS MED FÖLJANDE  
 BAKMONTERADE SLÄTTERKROSSAR



**NM 3200 VC**



**NM 3200 SF**



**3200 C  
 3700 C**



**NM 9000  
 NM 9000 SF**



**NM 10500  
 NM 10500 SF**

# NM 3200 F

En frontslåtterkross med hydraulisk fjädring som ger rent foder!



Se video



Läs mer



NM 3200 F har PCS (Pendulum Centre System), som gör att slåtterkrossen kan röra sig bakåt, svänga och rotera. Om slåttermaskinen stöter emot ett hinder minskar avfjädringen kraften i stöten upp till 50 procent.

NM 3200 F följer markytan tack vare PCS och HydroBalance-avfjädringen. Denna lätta och precisa slåtterkross producerar exceptionellt rent foder. NM 3200 F fungerar bra i kombination med burna slåttermaskiner och särskilt med fjärlsslåtterkrossar.

## ELHO NM 3200 F

- PCS fjädrar slåtterkrossen från mitten av den övre ramen ovanför och framför maskinen
- HydroBalance gör att maskinen kan följa markytan exakt
- PCS minskar stötar med upp till 50 procent
- Kan även köras i backläge på traktorer med reverse drive



### STANDARDUTRUSTNING

- Primäraxel med frihjulskoppling för frontmonterad PTO eller reverse drive

- Vinkelväxel 1000 r/min
- Ställbara glidskor

- HydroBalance-avfjädring



### TILLÄGGSUTRUSTNING

#### NM 3200 F

- Sidobelysning 115355
- Hydraulkit för sidoskydd 115358
- HydroBalance toppstång Kat 2/3 115391
- Primäraxel med brytbult 152073

- Primäraxel med vidvinkelknut (LH Link) 152083
- Frontbåge 115353
- Standard knivsats 3,2/3,3 m 115158
- Flat knivsats V+H 3,2/3,3 m 115168

#### NM 3200 F (backdrift)

- Sidobelysning 115355
- Hydraulkit för sidoskydd 115358
- HydroBalance toppstång Kat 2/3 115391
- Primäraxel med brytbult 152071
- Frontbåge 115353
- Standard knivsats 3,2/3,3 m 115158
- Flat knivsats V+H 3,2/3,3 m 115168



# NM 3700 F

Världens bredaste enbalkade frontslätterkross, till vår kännedom.



Se video



Läs mer



NM 3700 F är världens bredaste enbalkade frontslätterkross. Med en slätterbredd på 3,7 meter är denna modell extremt effektiv. Slätterkrossen är också mycket effektiv i höga hastigheter och vid tät växt.

PCS-upphängningen (Pendulum Centre System) gör att slätterkrossen kan röra sig fritt, medan HydroBalance gör att den lätt kan följa markytan. Detta förhindrar att föroreningar lyfts in i fodret och minskar även bränsleförbrukningen.

Frontslätterkrossen NM 3700 F tillsammans med en NM 10500 fjärlsslättermaskin är en extremt effektiv kombination. Smart automation och GPS-assistans gör den också enkel att använda.

#### ELHO NM 3700 F

- PCS fjädrar slätterkrossen från mitten av den övre ramen ovanför och framför maskinen
- HydroBalance gör det möjligt för slätterkrossen att följa markens yta
- PCS minskar stötar med upp till 50 procent
- Extremt populär på traktorer med reverse drive
- Adapterar tillgängliga som tillval för större däck

#### ✓ STANDARDUTRUSTNING

- Primäraxel med frihjulskoppling fram PTO eller PTO för reversdrive

- Adapterkit för stora däck
- Vinkelväxel 1000 r/min

- Ställbara glidskor
- HydroBalance-avfjädring

#### + TILLÄGGSUTRUSTNING

##### NM 3700 F

- Sidobelysning 115355
- Hydraulkit för sidoskydd -21 115356
- Hydraulkit för sidoskydd 22- 115358
- HydroBalance toppstång Kat 2/3 115391
- Primäraxel med brytbult 152073
- PTO för svängbart drag 152083
- Frontbåge 115353
- Standard knivsats 3,7 m 115159
- Flat knivsats V+H 3,7 m 115169

##### NM 3700 F (backdrift)

- Sidobelysning 115355
- Hydraulkit för sidoskydd 115356
- HydroBalance toppstång Kat 2/3 115391
- Primäraxel med brytbult 152071
- Frontbåge 115353
- Standard knivsats 3,7 m 115159
- Flat knivsats V+H 3,7 m 115169



## **BURNA SLÅTERKROSSAR**



**ELHO erbjuder ett omfattande utbud av burna slåtterkrossar** från en 2,4 meter bred modell till en 3,2 meters SideFlow-modell med skruvtransportör. Alla modeller har HydroBalance-avfjädring, vilket gör att traktorn kan bära det mesta av maskinens vikt. HydroBalance hjälper till att producera rent foder och sparar bränsle. Slätterenheten är fäst i mitten vilket ger maximal rörlighet.

**I transportläge höjs VC-sidoslåtterkrossarna upp vertikalt över traktorns centrumlinje.** Detta gör dem säkra att transportera genom att hålla kombinationen smal och behålla tyngdpunkten vid traktorns centrumlinje.

**Burna slåtterkrossar är lämpliga för alla typer av fodergrödor** och kan även kombineras med frontslåtterkrossar.

## OÖVERTRÄFFAD KROSSROTOR



De rundade fingrarna på ELHO:s krossenhet stryker och öppnar vaxskiktet på hela foderstrået, utan att klippa eller vika det. Detta ger enhetligt hö och luftigare strängar. Med den fjäderbelastade motkammen så kan krossintensiteten regleras efter grödan, men kan också vikas upp helt vid skörd av känsligare grödor.

## HYDROBALANCE- AVFJÄDRING

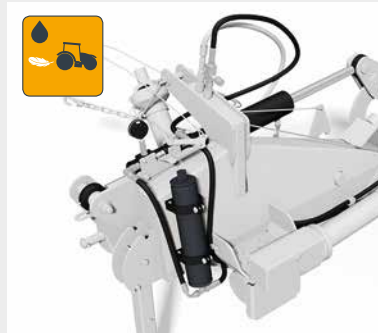

HydroBalance är en nyckelfunktion hos ELHO:s slåttermaskiner. Även om slåttermaskinen väger ton använder HydroBalance en cylinder och en gasackumulator för att lätta det mesta av maskinens vikt som ska bäras av traktorn. Avfjädringen hindrar slåtterbalken från att lyfta in föroreningar i fodret genom att lätt följa markytan.

Den låga friktionen bidrar också till att minska bränsleförbrukningen. ELHO har varit en pionjär inom området för att utveckla avfjädringssystem.

## VC - VERTICAL CENTER



VC-slåttermaskinerna höjs upp över traktorns centrumlinje under transport, så att tyngdpunkten ligger så nära centrumlinjen som möjligt och kombinationen förblir stabil vid transport. När de är helt upphöjda är sidoslåttermaskinerna inte så breda och sträcker sig inte utanför traktorn.

## MEKANISKT PÅKÖRNINGSSKYDD



VC-modellerna har ett mekaniskt stötskydd. Det fjädermanövrerade systemet aktiveras automatiskt vid kollision med ett hinder och gör det möjligt för slåtterkrossen att röra sig bakåt och uppåt. Den återgår sedan omedelbart och automatiskt till sitt arbetsläge.



## HYDROACTIVE PÅKÖRNINGSSKYDD

HydroActive stötskydd använder en lyftcylinder och utlösningcylinder. När utlösningcylindern trycks in på grund av ett hinder, skickas olja från utlösningcylindern till lyftcylindern. Detta lyfter slåtteraggregatet, som sedan automatiskt återgår till sitt arbetsläge efter att hindret har passerats.



KAN ANVÄNDAS TILLSAMMANS MED FÖLJANDE  
FRONTMONTERADE SLÅTTERKROSSAR



**NM 3200 F**



**NM 3700 F**

# NM

## 2400 VC

## 2800 VC

## 3200 VC

Imponerande flöde och höga körhastigheter, även med mindre traktorer



Läs mer



Se video



Slätterkrossarna med vertikalt center är kända för sitt imponerande flöde, sina höga körhastigheter och sitt rena foder. Ställbara glidskor och HydroBalance-avfjädring gör att slätterbalken kan följa markytan exakt utan att slå i marken. De fritt pendlande och rundade fingrarna på krossrotorn bryter vaxskiktet på växten, medan den justerbara motkammen och långa krosskammaren ger utmärkt torkning. Slätterkrossar med vertikalt center är även idealiska för användning med mindre traktorer på gården. Till exempel kan NM 2400 VC användas med en 75-hästars traktor som väger 3500 kilo.

Slätterkrossar med vertikalt center gör det möjligt att skörda foder med hög precision. När man exempelvis arbetar med fjärilsmaskiner, kan oklippta områden lämnas kvar mellan slätterkrossen och frontmaskinen när man svänger branta svängar. Genom att använda en kombination av en frontslätterkross och en VC-slätterkross är det möjligt att göra mycket snäva svängar utan att lämna några oklippta områden.

### ELHO NM-modeller med vertikalt center

- Lätt att använda
- En egen lyftcylinder möjliggör snabba svängar på vändtegen
- HydroBalance-avfjädring
- Centrumupphängd krossenhet
- Tyngdpunkten över traktorns centrumlinje i transportläge



### STANDARDUTRUSTNING

- Primäraxel med frihjulskoppling
- Växellåda 540 r/min
- Växellåda 1000 r/min (2800 VC, 3200 VC)
- Ställbara glidskor
- HydroBalance-avfjädring
- Mekaniskt påkörningsskydd



### TILLÄGGSUTRUSTNING - Tillgängligheten kan variera beroende på marknad.

#### NM 2400 VC

- Växellåda 1000 r/min, fabriksmonterad 506127
- Standard knivsats 2,4 m 115156
- Flat knivsats V+H 2,4 m 115166

#### NM 2800 VC

- Växellåda 540 r/min, fabriksmonterad 506131
- Standard knivsats 2,8 m 115157
- Flat knivsats V+H 2,8 m 115167

#### NM 3200 VC

- Standard knivsats 3,2 m 115158
- Flat knivsats V+H 3,2 m 115168





# NM 3200 SF

SideFlow-slätterkross  
med imponerande  
egenskaper



Läs mer



Se video



Den mångsidiga slätterkrossen NM 3200 SideFlow fyller många olika behov. Standardfunktionerna inkluderar ett belysningskit, en motvikt och SideFlow-skruvtransportör som är både lätt och pålitlig. SideFlow möjliggör även spridning när bakluckan på skruvtransportören är öppen.

Med NM 3200 SideFlow kan du använda många olika slättertekniker. Genom att köra fram och tillbaka på åkern bildas strängar i par. Genom att köra runt på en åker bildas strängar med jämna mellanrum. För att gruppera strängarna kan en kombination användas för att gruppera fodret från fyra slätterbalkar till en sträng. I sådant fall kan en sex meters strängläggare användas för att samla fodret från en bredd på 12 meter. När du använder en kombination av front- och burens slätterkross, är det rekommenderat att köra över fältets kanter moturs, eftersom kombinationen då inte lämnar några oklippta områden, inte ens i snäva kurvor.

### ELHO NM 3200 SF

- Effektiv slätter även med medelstora traktorer
- En egen lyftcylinder möjliggör snabba svängar på vändtegen
- HydroBalance-avjädring och HydroActive påkörningsskydd
- SideFlow skruvtransportör för rent foder eller spridning



#### STANDARDUTRUSTNING

- Primäraxel med frihjulskoppling
- Växellåda 1000 r/min
- Ställbara glidskor
- HydroBalance-avjädring
- HydroActive påkörningsskydd



#### TILLÄGGSUTRUSTNING - Tillgängligheten kan variera beroende på marknad.

##### NM 3200 SF

- Hydraulkit för sidoskydd 115359
- Motlutsutrustning 115371
- Frontbåge 115084
- Standard knivsats 3,2/3,3 m 115158
- Flat knivsats V+H 3,2/3,3 m 115168
- NM 9000 SF konverteringssats 115094

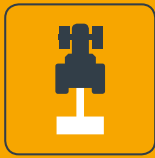

## ***BOGSERADE SLÅTTERKROSSAR***

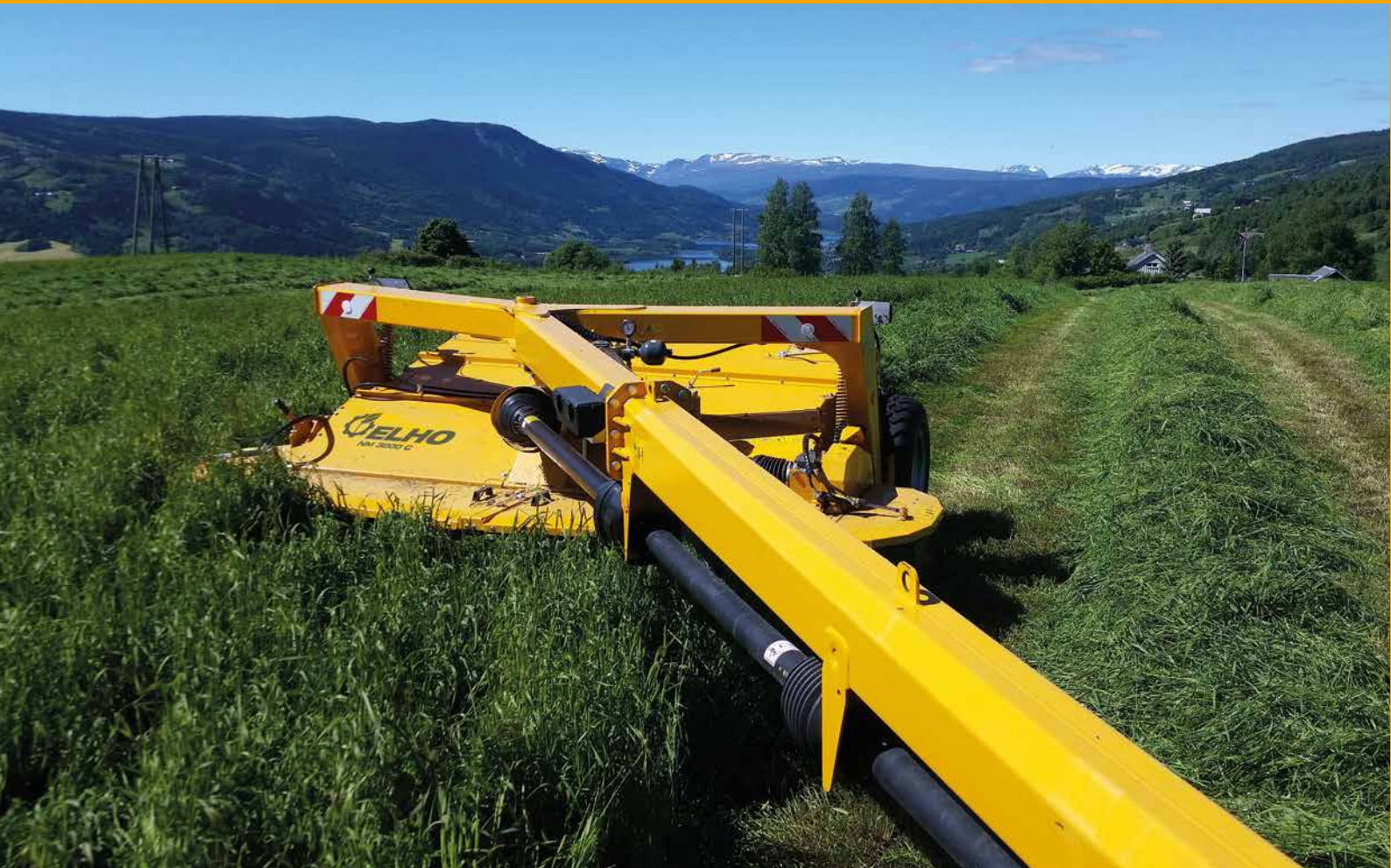

**ELHO:s bogserade slåtterkrossar är lätta att använda** och lämpar sig för en mängd olika traktorer. Slåtterkrossarna bogseras så att de kan vändas för att klippa lika bra på höger som på vänster sida av traktorn. På så sätt kan de bekvämt användas i båda riktningarna och det behövs ingen onödig körning på vändtegen. Centrumupphängda slåtterkrossar kopplas i traktorns bakre trepunkt.

**Bogserade slåtterkrossarna har justerbara glidskor som standard.** Hydraulisk stubbjustering finns som tillval, vilket gör att klipphöjden kan justeras optimalt under körning. Båda C-modellerna kan bredsprida krossat foder som standard.

## OÖVERTRÄFFAD KROSSROTOR



De rundade fingrarna på ELHO:s krossenhet stryker och öppnar vaxskiktet på hela foderstrået, utan att klippa eller vika det. Detta ger enhetligt hö och luftigare strängar. Med den fjäderbelastade motkammen så kan krossintensiteten regleras efter grödan, men kan också vikas upp helt vid skörd av känsligare grödor.

## HYDROBALANCE- AVFJÄDRING

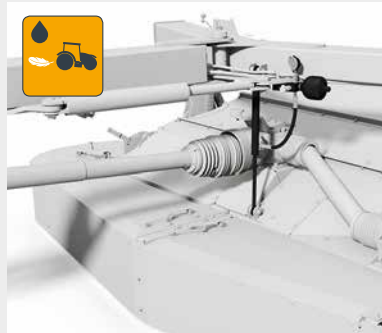

HydroBalance är en nyckelfunktion hos ELHO:s slåtterkrossar. Även om slåtterkrossen väger över 1000 kg använder HydroBalance en cylinder och en gasackumulator för att lätta det mesta av maskinens vikt som ska bäras av traktorn. Avfjädringen hindrar slåtterbalken från att lyfta in föröreningar i fodret genom att lätt följa markytan.

Den låga friktionen bidrar också till att minska bränsleförbrukningen. ELHO har varit en pionjär inom området för att utveckla hydraulisk avfjädring.

## HÖGER ELLER VÄNSTER SIDA

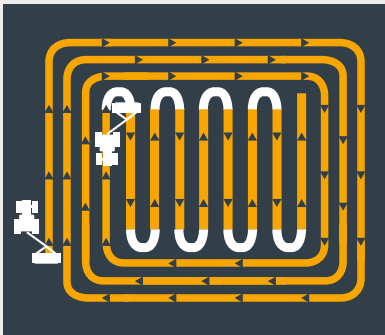

Centrumbogserade slåtterkrossar bogseras så att de kan vändas för att slått lika bra på höger som på vänster sida av traktorn. På så sätt kan de bekvämt användas i båda riktningarna och det behövs ingen onödig körning på vändtegen.

## BEKVÄM ATT ANVÄNDA



Dragbommen har ett fjädrande stötdämparsystem som absorberar stötar. Fjädringen skyddar även vinkelväxeln. Bommens svängcylinder har ämndämpning så att bommen lägger sig mjukt i båda ytterlägena. Vibrationer och buller från bogserade slåtterkrossar känns inte på samma sätt som traktormonterade slåtterkrossar, vilket gör dem otroligt

bekväma att använda.



KAN ANVÄNDAS TILLSAMMANS MED FÖLJANDE  
FRONTMONTERADE SLÅTTERKROSSAR



**NM 3200 F**



**NM 3700 F**

# NM 3200 C

Beprovade lösningar och  
överträffad komfort



Se video



Läs mer

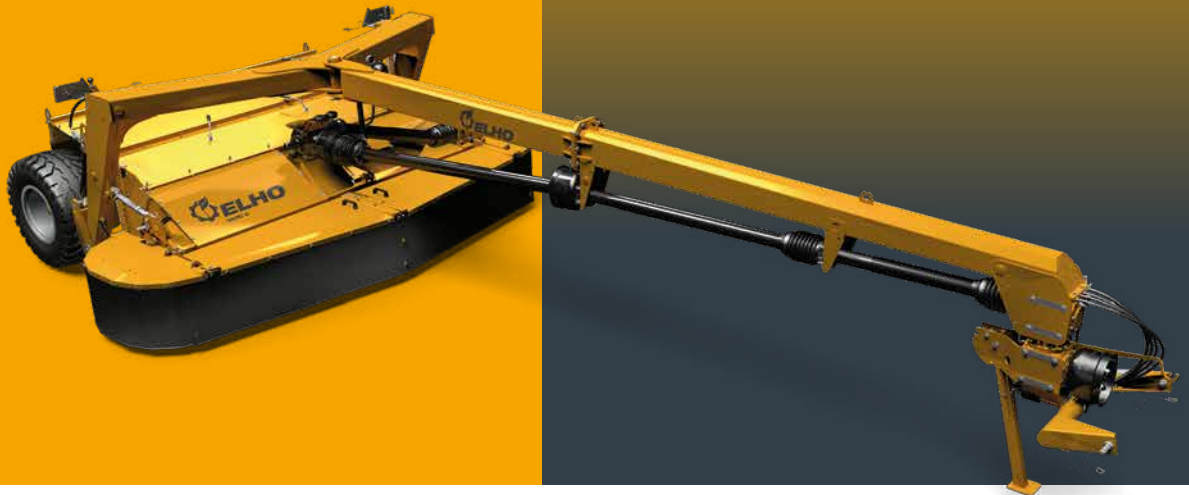

Den centrumbogserade slätterkrossen 3200 C har ställbara glidskor och kan lyftas högt på vändtegen. Den ämddämpade bomcyllindern är fäst i mitten av slätterenheten, vilket möjliggör slätter på båda sidor av traktorn. Standardupphängningen HydroBalance gör slätterbalken lättare så att den inte skrapar mot marken eller orsakar onödig friktion. Slätterhöjden kan justeras hydrauliskt under körning med tillvalet hydraulisk stubbjustering. Vinkelväxeln på 3200 C-modellen kan vändas av operatören. På så sätt kan slätterkrossen även användas med en traktor med ett kraftuttag på bara 540 varv/minut istället för ett kraftuttag på 1000 varv/minut.

## ELHO 3200 C

- Lyfter slätterenheten högt på vändtegen
- Breda lastbärande däck (380 mm)
- Ämddämpning av bomcyllindern
- Justerbara glidskor som standard
- Bredspridningsfunktion som standard
- Lätt att koppla och underhålla



### STANDARDUTRUSTNING

- |                                   |                          |                       |
|-----------------------------------|--------------------------|-----------------------|
| • Primäraxel med frihjulskoppling | • HydroBalance-fjädring  | • Mekaniskt stötskydd |
| • Växellåda 1000/540 r/min        | • Däckstorlek 380/55-17  | • Belysningskit       |
| • Ställbara glidskor              | • Mekanisk höjdjustering |                       |



### TILLÄGGSUTRUSTNING - Tillgängligheten kan variera beroende på marknad.

- |                            |        |                               |        |
|----------------------------|--------|-------------------------------|--------|
| • Hydraulkit för sidoskydd | 115720 | • Standard knivsats 3,2/3,3 m | 115158 |
| • Hydraulisk höjdjustering | 115725 | • Flat knivsats V+H 3,2/3,3 m | 115168 |
| • Hjulvikter               | 115730 |                               |        |



# NM 3700 C

Komfort, smidighet och kraft  
även med en medelstor traktor

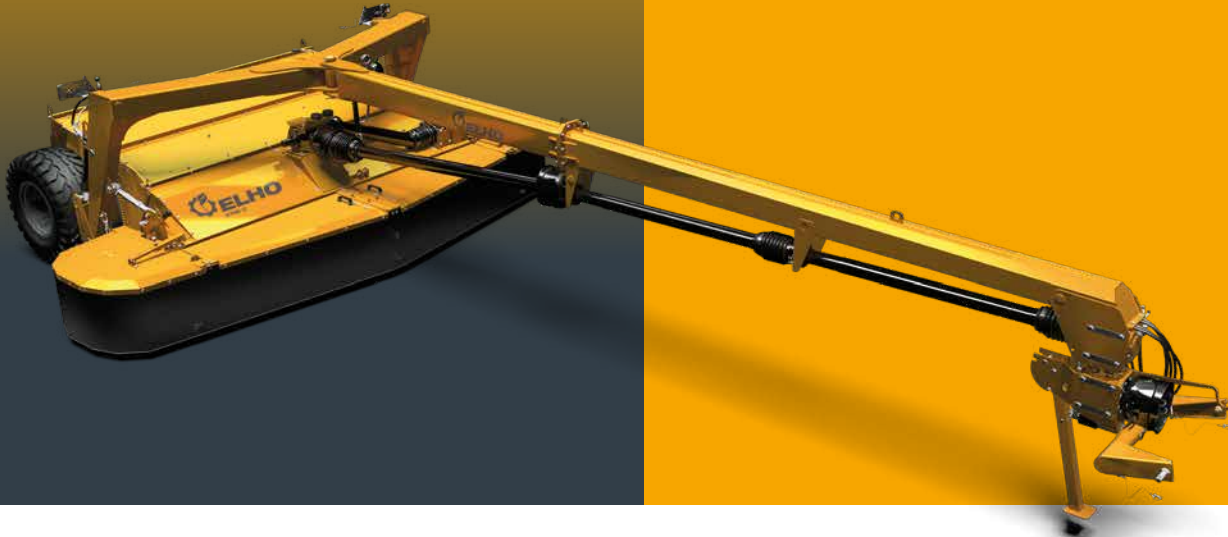

Läs mer



3700 C är enkel och bekväm att använda, även med en medelstor traktor. 3700 C producerar rent foder oavsett gröda eller förhållanden. Standardavfjädringen HydroBalance gör slätterbalken lättare så att den inte skrapar mot marken eller orsakar onödig friktion. Slätterhöjden kan justeras hydrauliskt under körning med tillvalet hydraulisk stubbjustering. 3700 C finns med 480 mm breda däck som tillval för mjukt underlag.

#### ELHO 3700 C

- Lyfter slätterenheten högt på vändtegen
- Tillval 480 mm breda däck
- Änddämpning av bomcylindern
- Ställbara glidskor som standard
- Bredspridningsfunktion som standard
- Lätt att koppla i och underhålla

#### ✓ STANDARDUTRUSTNING

- |                                   |                           |                       |
|-----------------------------------|---------------------------|-----------------------|
| • Primäraxel med frihjulskoppling | • HydroBalance-avfjädring | • Mekaniskt stötskydd |
| • Växellåda 1000 r/min            | • Däckstorlek 380/55-17   | • Belysningskit       |
| • Ställbara glidskor              | • Mekanisk höjdjustering  |                       |

#### + TILLÄGGSUTRUSTNING - Tillgängligheten kan variera beroende på marknad.

- |  |        |                           |        |
|--|--------|---------------------------|--------|
| • Stora däck 480/45-17, fabriksmonterade | 115281 | • Standard knivsats 3,7 m | 115159 |
| • Hydraulkit för sidoskydd               | 115721 | • Flat knivsats V+H 3,7 m | 115169 |
| • Hydraulisk höjdjustering               | 115726 |                           |        |
| • Hjulvikter                             | 115730 |                           |        |

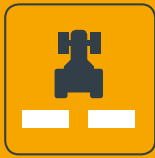

## FJÄRILSSLÅTTERKROSSAR



**ELHO:s fjärlsslåtterkrossar är effektiva kombinationer för stora gårdar och entreprenad.** Med en kombination av en frontslåtterkross och en fjärlsslåtterkross kan upp till 15 hektar foder skördas per timme. Fodret kan antingen bredspridas, formas till flera strängar eller läggas till en stor sträng över hela arbetsbredden.

**Fjärlsslåtterkrossar finns tillgängliga för en mängd olika behov.** Den 7,3 meter breda Duett-krossen är designad för traktorer med reverse drive. Den 9 meter breda fjärlsslåtterkrossen är mycket enkel i konstruktionen och pålitlig. 10,5-metersmodellen är i sin tur den mest avancerade slåtterkrossen på marknaden med sina många automatiska funktioner och GPS-assistans.

## OÖVERTRÄFFAD KROSSROTOR



De rundade fingrarna på ELHO:s krossenhet stryker och öppnar vaxskiktet på hela foderstrået, utan att klippa eller vika det. Detta ger enhetligt hö och luftigare strängar. Med den fjäderbelastade motkammen så kan krossintensiteten regleras efter grödan, men kan också vikas upp helt vid skörd av känsligare grödor.

## HYDROACTIVE PÅKÖRNINGSSKYDD

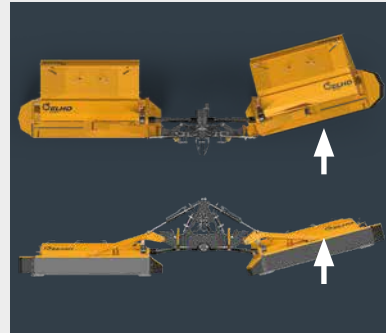

HydroActive påkörningsskydd använder en lyftcylinder och utlösningscylinde. När utlösningscylinde trycks in på grund av ett hinder, skickas olja från utlösningscylinde till lyftcylindern. Detta lyfter slätterenheten, som sedan automatiskt återgår till sitt arbetsläge efter att hindret har passerats.

## KOMPAKT OCH SMAL



Alla ELHO:s fjärlsslätterkrossar fälls snabbt och enkelt ihop till ett mycket smalt transportläge. På Duett-modellen svänger båda slätterenheterna vertikalt uppåt, och kombinationen är vanligtvis inte bredare än traktorn, beroende på däck. Modeller med SideFlow-skruvtransportör är också kompakta med en tyngdpunkt nära traktorn.

## UTMÄRKT ERGONOMI



Fjärlsslätterkrossarna manövreras genom att föraren tittar rakt på frontmaskinen, vilket förhindrar belastning på rygg och nacke.

Duett erbjuder optimal ergonomi, eftersom den körs backandes med traktorns reverse drive, vilket ger fri sikt genom bakrutan över de dubbla 3,7-meters slätterenheterna.

10500-modellen har vändtegsautomatik (HA) och automatisk kurvkompensation (ACC) för att ytterligare underlätta driften.



KAN ANVÄNDAS TILLSAMMANS MED FÖLJANDE  
FRONTMONTERADE SLÄTTERKROSSAR



NM 3200 F



NM 3700 F

# DUETT 7300

Oöverträffad ergonomi för användning med reverse drive traktorer



Se video



Läs mer



Duett 7300 är den idealiska slåtterkrossen för stora fält och är endast avsedd för användning med traktorer med reverse drive utrustning. Att köra med reverse drive ger fri sikt över slåtterkrossen och smidig styrning tack vare de svängbara bakhjulen. Den 7,3 meter breda Duett-krossen är också extremt effektiv. Om det finns hinder på fältet eller om de enskilda fälten är små är Duett ofta mer effektiv än en fjärlsslåtterkross med bredare slåtterbredd.

Slåtterenheten består av två stycken 3,7 meter breda slåtterbalkar som automatiskt kopplas in när enheterna viks ner. Duett lämnar inga oklippta områden ens i snäva kurvor. Slåtterenheterna har HydroBalance-avfjädring som lätt följer markytan och bildar höga, snabbtorkande strängar på båda sidor av traktorn. Strängarna är också mycket lämpliga för rundbalspressar. HydroBalance gör att körhastigheten kan hållas hög samtidigt som den producerar rent foder. Övergången från transportläge till arbetsläge och vice versa går snabbt, eftersom det räcker med att bara höja eller sänka slåtterenheterna.

## ELHO DUETT 7300

- Ergonomisk arbetsställning och fri sikt över maskinen
- Extremt smidig och gör att traktorn inte kör över strängarna
- Bildar dubbla strängar som är ideala för rundbalspressar
- Bredspredningsfunktion som standard



### STANDARDUTRUSTNING

- |                        |                                |                 |
|------------------------|--------------------------------|-----------------|
| • Primäraxel 45mm Z=20 | • HydroBalance-avfjädring      | • Belysningskit |
| • Växellåda 1000 r/min | • Mekaniskt stötskydd          |                 |
| • Justerbara glidskor  | • Elektronisk funktionsväljare |                 |



### TILLÄGGSUTRUSTNING - Tillgängligheten kan variera beroende på marknad.

- |                                |        |
|--------------------------------|--------|
| • Standard knivsats 7,3/10,5 m | 115160 |
| • Flat knivsats V+H 7,3/10,5 m | 115170 |





# NM 9000 9000 SF

Fjärilsslätterkrossar som inte kräver stora traktorer.



Se video



Se video, SF



Läs mer



9000-serien är den ideala slåtterkrossen för entreprenörer och stora gårdar. Denna kraftfulla maskin har optimal viktfordelning, utmärkt användbarhet, HydroBalance-avfjädring och HydroActive påkörningsskydd. Krossen med stålfingrar och ställbar motkam underlättar snabb förtorkning.

NM 9000 är tillgänglig med eller utan SideFlow stränggrupperare. Ett automatiskt överbelastningsskydd öppnar den bakre luckan om ett stort främmande föremål kommer in i maskinen eller om en blockering bildas. I transportläge ligger tyngdpunkten nära traktorns centrumlinje, så även en mindre traktor förblir stabil.

#### ELHO NM 9000 & NM 9000 SF

- Låg vikt och jämn viktfordelning
- Lågt effektbehov i förhållande till bredden, samt hög kapacitet
- HydroBalance-avfjädring och HydroActive påkörningsskydd
- Snabb växling mellan transportläge och arbetsläge
- SideFlow skruvtransportör producerar rena och luftiga strängar

#### ✓ STANDARDUTRUSTNING

- Primäraxel med frihjulskoppling och överbelastningsskydd
- Växellåda 1000 r/min
- Justerbara glidskor
- HydroBalance-avfjädring
- HydroActive påkörningsskydd
- Belysningskit

#### + TILLÄGGSUTRUSTNING - Tillgängligheten kan variera beroende på marknad.

##### NM 9000

- Hydraulkit för sidoskydd 115363
- Motlutsutrustning 115364
- Frontbåge 115085
- Elektronisk HydroBalance-avfjädring 115385
- Standard knivsats 9 m 115161
- Flat knivsats V+H 9 m 115171
- Elektronisk vändtegslyftsats 115389

##### NM 9000 SF

- Hydraulkit för sidoskydd 115363
- Motlutsutrustning 115364
- Frontbåge 115085
- Elektronisk HydroBalance-avfjädring 115385
- Skruvtransportör förlängningssats 115091
- Standard knivsats 9 m 115161
- Flat knivsats V+H 9 m 115171
- Elektronisk vändtegslyftsats 115389

# NM 10500 10500 SF

Marknadens bredaste fjärlsslätterkross med en skruvtransportör, späckad med avancerade funktioner!



Se video



Se video, SF



Läs mer

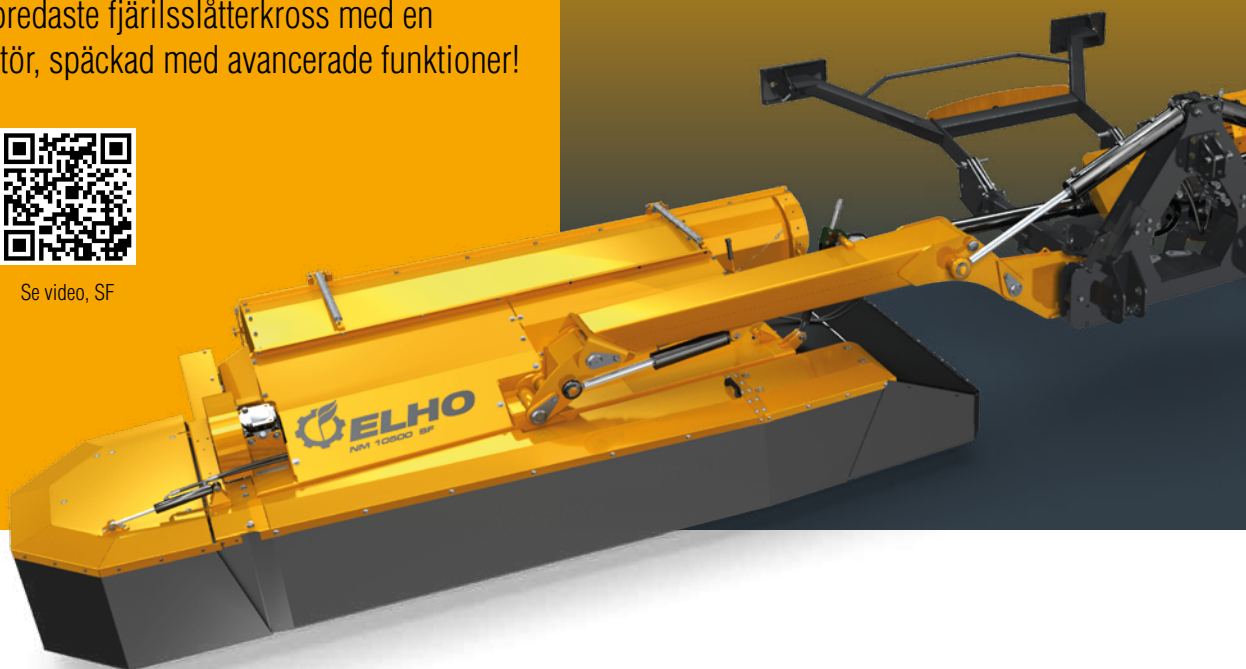

NM 10500 fjärlsslätterkrossar har justerbar arbetsbredd från 9,4 till 10,5 meter, vilket gör att de kan användas tillsammans med frontslätterkrossar i olika storlekar. 10500-serien har AutoBalance, det vill säga automatisk HydroBalance-avfjädring, som håller maskinen i ett optimalt läge hela tiden, även i kurvor. Automatisk kurvkompensation (ACC) använder maskinens eget GPS-system för att justera överlappningen av slätterbalkarna i kurvor för att förhindra oklippta områden mellan fronten och de bakre enheterna. Samma GPS-system används för vändtegsautomatik (HA), som höjer de bakre slätterkrossarna automatiskt på exakt samma plats där den främre enheten höjdes. På så sätt kan föraren fokusera på enbart den främre enheten. Det hydrauliska påkörningsskyddet HydroActive ger skydd mot stötar om maskinen skulle stöta emot ett hinder, medan SideFlow-skruvtransportören är optimal för att skörda helsäd.

För ultimat slättereffekt och största möjliga komfort är NM 10500 det rätta valet!

## ELHO NM 10500 & NM 10500 SF

- 10,5 meters klippbredd med 1,1 meters breddjusteringsintervall
- AutoBalance automatisk avfjädring och HydroActive påkörningsskydd
- Automatisk kurvkompensation (ACC) med GPS
- Vändtegsautomatik (HA) med GPS
- Temperaturgivare i växellådorna för att upptäcka defekter
- Tyngdpunkten nära traktorn ger stabil transport
- SideFlow skruvtransportör producerar rena och luftiga strängar



### STANDARDUTRUSTNING

- |  |                               |                 |
|--|-------------------------------|-----------------|
| • Primäraxel med frihjulskoppling och överbelastningsskydd | • Ställbara glidskor          | • Belysningskit |
| • Vinkelväxel 1000 r/min                                   | • HydroBalance-avfjädring     | • GPS           |
|  | • HydroActive påkörningsskydd |                 |



### TILLÄGGSUTRUSTNING - Tillgängligheten kan variera beroende på marknad.

#### NM 10500

- |                                |        |
|--------------------------------|--------|
| • Standard knivsats 7,3/10,5 m | 115160 |
| • Flat knivsats 7,3/10,5 m     | 115170 |
| • USB Navpad                   | 148887 |

#### NM 10500 SF

- |                                     |        |
|-------------------------------------|--------|
| • Standard knivsats 7,3/10,5 m      | 115160 |
| • Flat knivsats 7,3/10,5 m          | 115170 |
| • Skruvtransportör förlängningssats | 115097 |
| • USB Navpad                        | 148887 |

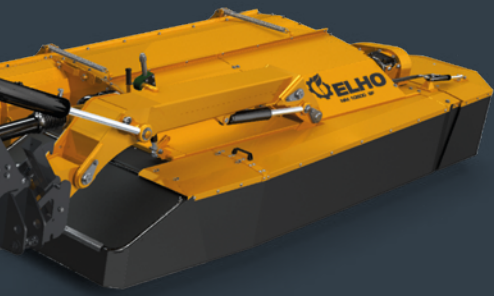

### GPS-TEKNOLOGI

NM 10500 använder GPS-teknologi för sin vändtegsautomatik (HA) och automatisk kurvkompensation (ACC), samt för att beräkna antalet täckta skördade hektar.

#### Vändtegsautomatik (HA)

Vändtegsautomatik gör arbetet mycket enklare för föraren, som bara behöver trycka på en knapp för att höja eller sänka den främre enheten på vändtegen. GPS-automatik ser till att de bakre enheterna höjs och sänks automatiskt på samma plats som den främre enheten.



Ankomst till vändtegg



Avfärd från vändtegg

#### Automatisk kurvkompensation (ACC)

Automatisk kurvkompensation använder GPS för att justera överlappningen i kurvor för att förhindra oklippta områden mellan frontmaskinen och bakre enheterna.

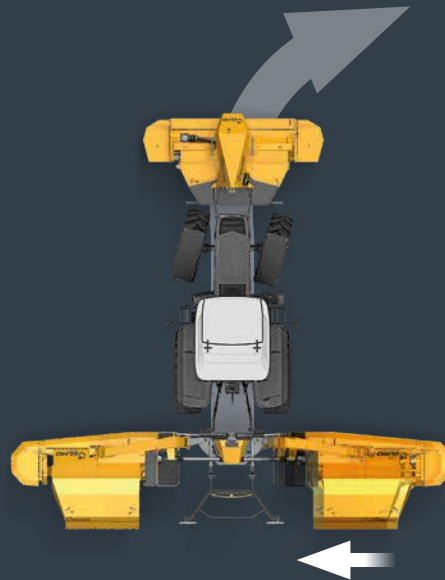

## **+** ELHO SLÅTTERKROSSAR - TILLBEHÖR

### Knivsatsar för ELHO slätterkrossar

#### Standardknivsatsar



<b>NM 2400 VC</b>	2,4 m	115156	<b>NM 3700 F</b>	3,7 m	115159
<b>NM 2800 VC</b>	2,8 m	115157	<b>Duett 7300</b>	7,3/10,5 m	115160
<b>NM 3200 VC</b>	3,2/3,3 m	115158	<b>NM 9000</b>	9 m	115161
<b>NM 3200 SF</b>	3,2/3,3 m	115158	<b>NM 9000 SF</b>	9 m	115161
<b>NM 3200 F</b>	3,2/3,3 m	115158	<b>NM 10500</b>	7,3/10,5 mm	115160
<b>3200 C</b>	3,2/3,3 m	115158	<b>NM 10500 SF</b>	7,3/10,5 mm	115160
<b>3700 C</b>	3,7 m	115159			

#### Flatknivsatsar



<b>NM 2400 VC</b>	V + H 2,4 m	115166	<b>NM 3700 F</b>	V + H 3,7 m	115169
<b>NM 2800 VC</b>	V + H 2,8 m	115167	<b>Duett 7300</b>	V + H 7,3/10,5 m	115170
<b>NM 3200 VC</b>	V + H 3,2/3,3 m	115168	<b>NM 9000</b>	V + H 9 m	115171
<b>NM 3200 SF</b>	V + H 3,2/3,3 m	115168	<b>NM 9000 SF</b>	V + H 9 m	115171
<b>NM 3200 F</b>	V + H 3,2/3,3 m	115168	<b>NM 10500</b>	V + H 7,3/10,5 m	115170
<b>3200 C</b>	V + H 3,2/3,3 m	115168	<b>NM 10500 SF</b>	V + H 7,3/10,5 m	115170
<b>3700 C</b>	V + H 3,7 m	115169			

### Övriga tillbehör till ELHO slätterkrossar

#### Hydraulkit för sidoskydd



<b>NM 3200 VC</b>	115369
<b>NM 3200 SF</b>	115369
<b>3200 C</b>	115720
<b>3700 C</b>	115721
<b>NM 3200 F</b>	115358
<b>NM 3700 F -2021</b>	115356
<b>NM 3700 F 2021-</b>	115358
<b>NM 9000</b>	115363
<b>NM 9000 SF</b>	115363

#### Motlutsutrustning



<b>NM 3200 SF</b>	115371
<b>NM 9000</b>	115364
<b>NM 9000 SF</b>	115364

#### Frontbåge



<b>NM 2400 VC</b>	115082
<b>NM 2800 VC</b>	115083
<b>NM 3200 VC</b>	115084
<b>NM 3200 SF</b>	115084
<b>NM 3200 F</b>	115353
<b>NM 3700 F</b>	115353

#### HydroBalance toppstång Kat 2/3



<b>NM 3200 F</b>	115391
<b>NM 3700 F</b>	115391

#### Belysningskit



<b>NM 3200 F</b>	115355
<b>NM 3700 F</b>	115355

#### Stora däck 480/45-17



<b>3700 C</b>	115281
---------------	--------

**Hydraulisk höjdjustering**

**3200 C**  
**3700 C**
**Växellåda**

**NM 2400 VC** fabriksmonterad 1000  
**NM 2800 VC** fabriksmonterad 540

**Kraftöverföringsaxel med brytbult**

**NM 3200 F**  
**NM 3700 F**
**ELHO SLÅTTERKROSSAR  
- KOMBINATIONER**

		NM 3200 F 	NM 3700 F 
NM 2800 VC 		Arbetsbredd Överlappning 35-45 cm	Arbetsbredd Överlappning 60-70 cm
NM 3200 VC 		Arbetsbredd Överlappning 35-45 cm	Arbetsbredd Överlappning 60-70 cm
NM 3200 SF 		Arbetsbredd Överlappning 35-45 cm	Arbetsbredd Överlappning 60-70 cm
3200 C 		Arbetsbredd Överlappning styrs av bom	Arbetsbredd Överlappning styrs av bom
3700 C 		Arbetsbredd Överlappning styrs av bom	Arbetsbredd Överlappning styrs av bom
NM 9000 		Arbetsbredd Överlappning 35-40 cm	Arbetsbredd Överlappning 60-65 cm
NM 9000 SF 		Arbetsbredd Överlappning 35-40 cm	Arbetsbredd Överlappning 60-65 cm
NM 10500 		Arbetsbredd Överlappning 0-60 cm	Arbetsbredd Överlappning 30-85 cm
NM 10500 SF 		Arbetsbredd Överlappning 0-60 cm	Arbetsbredd Överlappning 30-85 cm

# ELHO SLÅTTERKROSSAR

## - TEKNISKA SPECIFIKATIONER



NM 3200 F

NM 3700 F

NM 2400 VC

NM 2800 VC

NM 3200 VC

NM 3200 SF

<b>Traktoreffektbehov, min/max, kW*</b>	60-90	70-100	50-80	60-90	70-100	120-160 ***)
<b>Minsta rekommenderade traktorvikt, kg*</b>	5000	6000	3500	4000	4500	6500
<b>Smalaste rekommenderade frontslåtterkross, m</b>					3,2	3,2
<b>Arbetsbredd, m</b>	3,2	3,7	2,4	2,8	3,2	3,2
<b>Antal tallrikar</b>	8	9	6	7	8	8
<b>Ställbara glidskor</b>	X	X	X	X	X	X
<b>Rundade stålfingrar</b>	X	X	X	X	X	X
<b>Krossrotorbredd, mm</b>	2500	2500	1750	2150	2500	2500
<b>Krossrotorhastighet, R/MIN</b>	920	920	800/630	920	920	920
<b>Strängbredd, m</b>	1,2-1,8	1,2-1,8	0,6-1,4	0,9-1,8	1,3-2,1	1,4-2,3
<b>Bredspridsfunktion</b>						X
<b>Skruvtransportör</b>						X
<b>HydroBalance-avfjädring</b>	X	X	X	X	X	X
<b>HydroActive påkörningsskydd</b>	X	X				X
<b>Mekanisk påkörningsskydd, automatisk återgång</b>			X	X	X	
<b>Transportbredd, m</b>	3	3,5	2,5	2,5	2,5	2,5
<b>Höjd i transportläge, m</b>			2,75	3,1	3,5	3,7
<b>Däckstorlek</b>						
<b>Alternativa däckstorlekar</b>						
<b>Vikt, kg</b>	1100	1250	970	1050	1150	2150****)
<b>Kraftuttagsvarvtal, 1000 R/MIN</b>	X	X	0	X	X	X
<b>Kraftuttagsvarvtal, 750 R/MIN</b>	0	0				
<b>Kraftuttagsvarvtal, 540 R/MIN</b>			X	0		
<b>Lastavkännande hydraulik</b>						
<b>Hydraulisk koppling, enkelverkande</b>	1	1				1
<b>Hydraulisk koppling, dubbelverkande</b>			1	1	1	
<b>Hydraultryck, min/max bar</b>	140-210	150-210	120-210	120-210	120-210	160-210
<b>Kraftuttagsanslutning 1 3/8"-Z6</b>	X	X	X	X	X	X
<b>3-punktskoppling</b>	Cat.2/3	Cat.2/3	Cat.2	Cat.2	Cat.2/3	Cat.2/3

\*) Traktorns vikt och effekt bestäms utifrån förhållandena

\*\*) frontslåtterkross ingår ej

\*\*\*) frontslåtterkross ingår

\*\*\*\*) inklusive motvikt, 700 kg

X = Standard 0 = Tillval - = Ej tillgängligt



NM 3200 C

NM 3700 C



Duett 7300

NM 9000

NM 9000 SF

NM 10500

10500 SF

60-90

70-100

140-180

150-180 \*\*\*)

160-200 \*\*\*)

180-240 \*\*\*)

190-260 \*\*\*)

3,2

3,7

7,3

3,2

3,2

3,2

3,2

8

9

18

16

16

18

18

X

X

X

X

X

X

X

X

X

X

X

X

X

X

2500

2500

2x2150

2x2500

2x2500

2x2150

2x2150

900/1100

900/1100

900/1100

920

920

900/1100

900/1100

1,3-2,5

1,3-2,5

2x1,3-1,7

2x1,3-2,1 \*\*)

1,4-2,3

2x1,3-1,7

1,6-2,5

X

X

X

X

X

X

X

X

X

X

X

X

X

X

3,1

3,5

2,8

3

3

3

3

380/55-17

380/55-17

2700

2500

3150

3400

4080

2100

2300

2700

2500

3150

3400

4080

X

X

X

X

X

X

X

0

0

X

X

P,T,LS

P,T,LS

1+1

1+1

3

2

2

1

1

1

160-210

160-210

180-210

140-210

160-210

180-210

180-210

X

X

X

X

X

X

X

Cat.2

Cat.2

Cat.3

Cat.2/3

Cat.2/3

Cat.3

Cat.3

Din ELHO-återförsäljare

Tillverkare

**OY EL-HO AB**

Teollisuustie 6

68910 Pännäinen, Finland

Tel. +358 6 7888 000

[elho@elho.fi](mailto:elho@elho.fi)

[www.elho.fi](http://www.elho.fi)